



惠州市创华磁元科技有限公司

Huizhou Chuanghua Magnetic Component technology Co., LTD

储能关联产品介绍



电感

变压器

元器件



惠州市创华磁元科技有限公司

Huizhou Chuanghua Magnetic Component technology Co., LTD

我们为储能行业的逆变器提供核心磁性元器件

01

高频电感

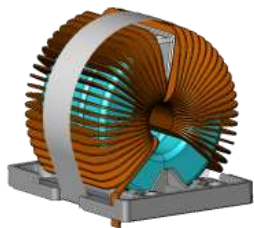

02

低频电感



03

高频变压器



04

低频变压器





三相水冷/自冷高频逆变电感

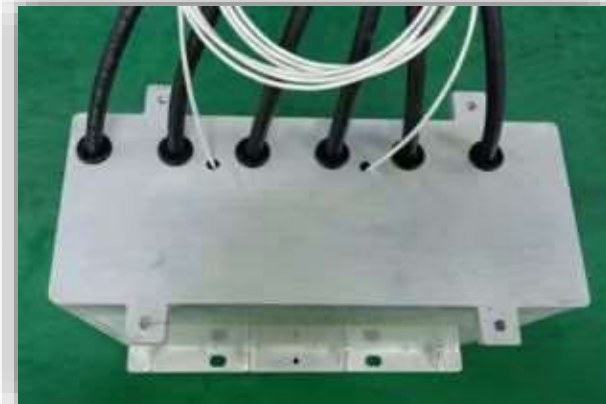

电感量可以定制设计
图片样品参数
电感量: 100uH~350uH
电流: 50A~210A

惠州市创华磁元科技有限公司

型式试验报告

客户	产品名称	厂名	规格型号	图号
惠州创华磁元科技有限公司	三相水冷/自冷高频逆变电感	惠州创华磁元科技有限公司	100uH~350uH	100uH~350uH
试验日期	试验地点	试验设备	试验人员	审核人
2023-08-18	惠州创华磁元科技有限公司	100uH~350uH	李华	李华

试验项目	试验标准	试验结果	判定
耐压	GB/T 19814.1-2005	通过	合格
绝缘电阻	GB/T 19814.1-2005	通过	合格
电感量	GB/T 19814.1-2005	通过	合格
直流电阻	GB/T 19814.1-2005	通过	合格
温升	GB/T 19814.1-2005	通过	合格
效率	GB/T 19814.1-2005	通过	合格
谐波	GB/T 19814.1-2005	通过	合格
噪声	GB/T 19814.1-2005	通过	合格
振动	GB/T 19814.1-2005	通过	合格
冲击	GB/T 19814.1-2005	通过	合格
老化	GB/T 19814.1-2005	通过	合格
寿命	GB/T 19814.1-2005	通过	合格

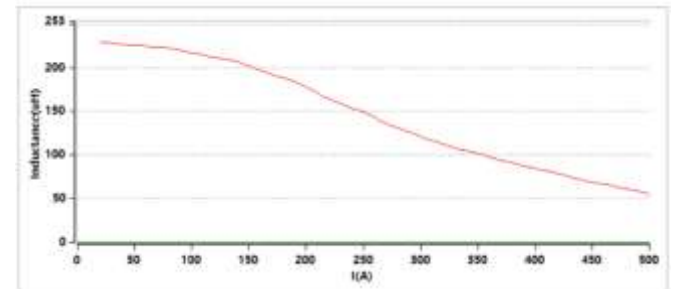
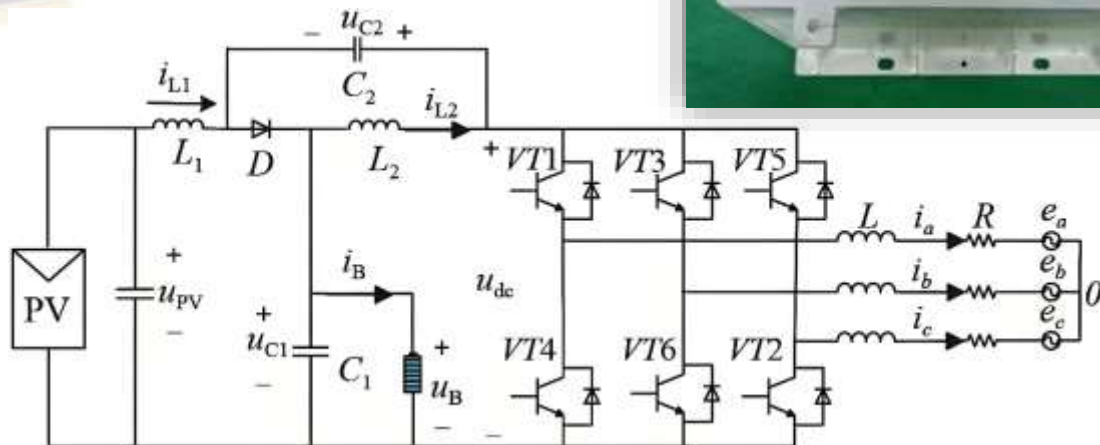



惠州市创华磁元科技有限公司

Huizhou Chuanghua Magnetic Component technology Co., LTD

储能配套三相共模、四相共模、两相共模电感

创华磁元已开模多套绕线治具和脚位校正治具

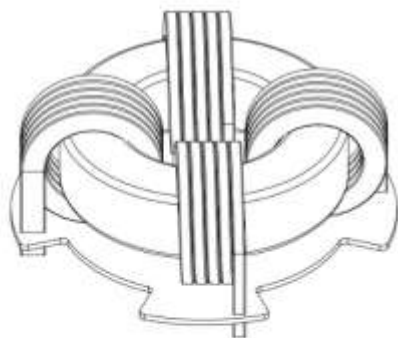
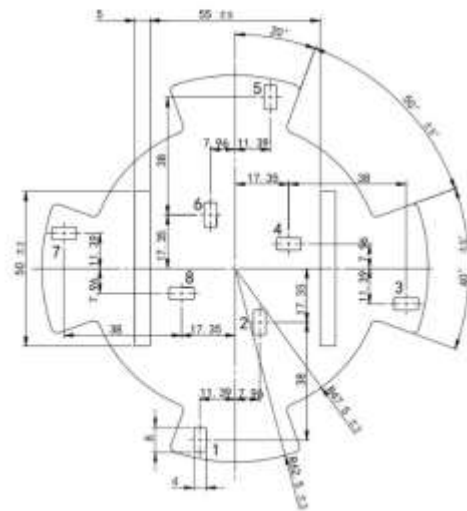
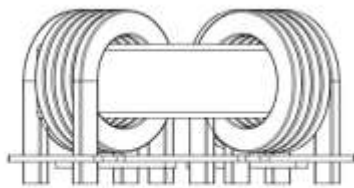
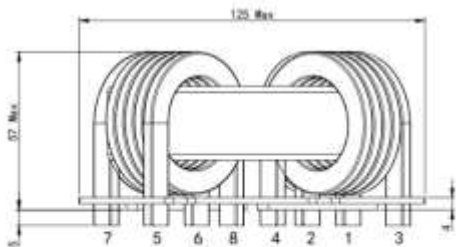

产品特点

- 选材符合安规格标准；低漏磁(磁损)；
- 电感系列范围：1mH-50mH以上(共模)、10uH-1mH以上(差模)；
- 工作电压：交流100-250V 50/60Hz以上；
- 额定电流：交流0.1A-30A以上；
- 绝缘耐压：交流/直流500V-4,000V；
- 新能源电感（60-70UH 60A）



惠州市创华磁元科技有限公司

Huizhou Chuanghua Magnetic Component technology Co., LTD

创华磁元储能磁性元件生产车间设备一览





竞争优势



成本优势

公司和常年合作的供应商建立良好的战略伙伴关系，及时的付款使得供应商能够提供优于其他客户的价格给我们，此外公司购置了大量自动化设备来降低生产成本。



技术优势

创华磁元拥有自主研发的电磁产品设计系统，包括产品的电气和结构3D模型，还可以根据产品实际运行条件进行有限元仿真。



多元化产品

很多客户在产品开发阶段面临选型和样品测试的困难，我们不仅提供电感和变压器，还可以帮助客户进行打包服务，利用自身渠道优势为客户提供一体化解决方案。



快速响应

利用自身的研发和制造优势，我们的技术响应为即时响应原则、常规产品24小时内可以提供初步方案和报价、样品交期通常控制在两周以内。



惠州市创华磁元科技有限公司

Huizhou Chuanghua Magnetic Component technology Co., LTD

MCST

MCAC

谢谢聆听
THANKS

MCRS

